



Microondas

Pág. 92 - 95

Características principales

- **Seguridad:** doble cierre de la puerta, que asegura que las ondas se mantengan siempre en el interior del aparato.
- **Hasta 9 niveles de potencia.**
- **Grill "easy to use":** de 1.000 W. De uso simultáneo o independiente. Permite que las recetas elaboradas en el microondas tengan el aspecto de cocinado en horno tradicional.
- **Programación por tiempo y peso:** memorización de recetas de uso mas habitual (modelos de Acero Inoxidable).

Calentamiento sólo allí donde conviene. La mayoría de los utensilios de cocina no absorben las ondas, por lo que se mantienen fríos, y el calentamiento se produce en su punto más álgido en torno a 1,5 cm de la superficie del alimento a calentar, ya sea líquido, o sólido.



Magnetron. Es el corazón del aparato, y emite microondas de una frecuencia de 2.500 megaherzios, que son absorbidas por las moléculas de agua, grasa y azúcares. El movimiento oscilatorio de las ondas a tan alta velocidad se convierte en calor.



Encastrables o free standing. Los microondas Mepamsa también disponen de la versión encastrable, para que pueda combinarla con nuestros hornos en columna o simplemente lo disponga dentro del mueble de su cocina.

Fácil manejo, versatilidad y rapidez son conceptos fundamentales en los Microondas **Mepamsa**, que nos permiten cocinar de forma saludable, sin adición de grasas.

Acabados de calidad

Inoxidable



- Modelo electrónico con Grill
- Programador electrónico hasta 99 minutos y por peso
- Plato giratorio extraíble de cristal Ø 24,5 cm
- Ø de uso: 27 cm
- 8 niveles de potencia
- Seguridad: Cierre doble
- 3 niveles de Grill (independiente y simultáneo al microondas): 1.000 W







Blanco



- 2 modelos, con y sin Grill
- Programador hasta 30 minutos
- Plato giratorio extraíble de cristal Ø 24,5 cm
- Ø de uso: 27 cm
- 8 niveles de potencia
- Seguridad: Cierre doble
- Modelo Grill: 1.000 W
- 3 niveles de Grill (independiente y simultáneo al microondas): 1.000 W



Mw 17 blanco grill | microondas

-  Capacidad 17 L.
-  8 Niveles Potencia más grill
-  Temporizador electromecánico
-  Potencia microondas 700 W
-  Potencia grill 1.000 W
-  Grill Independiente/Simultaneo

| Ean | Código | Acabado | P.V.P. |
|---------------|---------------------|---------|--------|
| 7612318253257 | 131.0087.738 | blanco | 95 € |

Eficacia culinaria

Los microondas de la gama Mepamsa han sido pensados y creados para que su manejo sea fácil e intuitivo, además de tremendamente efectivo para ahorrar tiempo y consumo eléctrico.





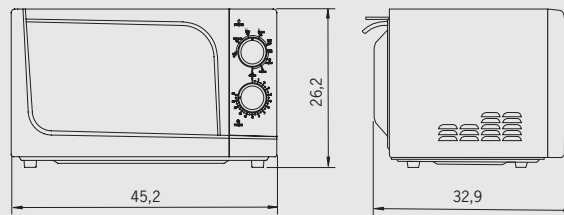

Mw 17 blanco | microondas

-  Capacidad 17 L.
-  6 Niveles de Potencia
-  Temporizador electromecánico
-  Potencia microondas 700 W

| Ean | Código | Acabado | P.V.P. |
|---------------|---------------------|---------|--------|
| 7612318253240 | 131.0087.737 | blanco | 85 € |



Mw 17 inox grill | microondas

-  Capacidad 17 L.
-  8 Niveles Potencia más grill
-  Programador Digital
-  Potencia microondas 700 W
-  Potencia grill 1.000 W
-  Grill Independiente/Simultaneo

| Ean | Código | Acabado | P.V.P. |
|---------------|---------------------|---------|--------|
| 7612318253271 | 131.0087.740 | inox | 135 € |

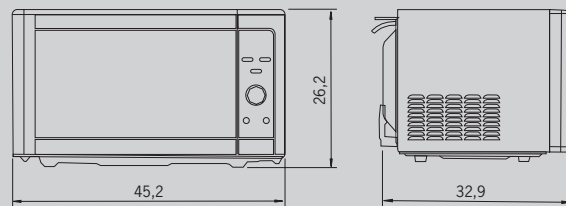

Microondas Encastrables









Instalación Simplificada

Extraordinariamente fácil de instalar,
basta con fijar un tornillo.

Para Mueble Columna o Alto

Ubicable en mueble colgado con
fondo mínimo de 32 cm.

Inset Mwe 17 grill inox | microondas





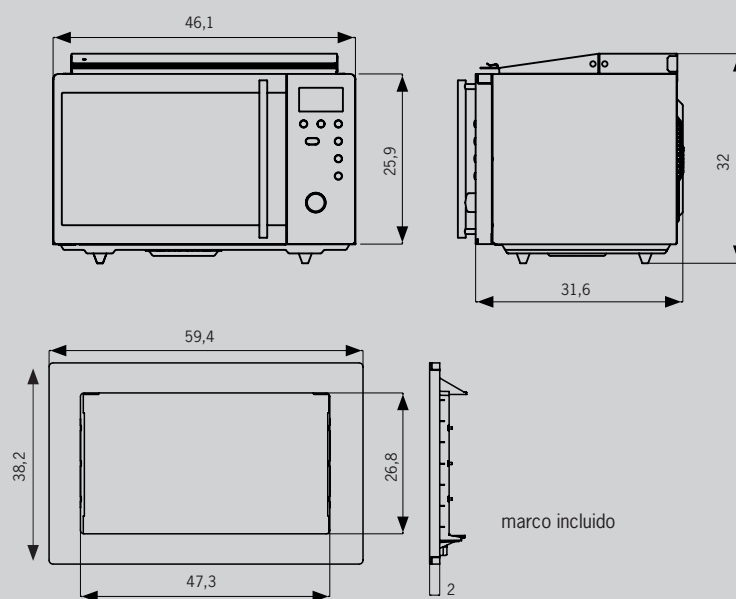

-  Capacidad 17 L.
-  8 Niveles Potencia más grill
-  Programador Digital
-  Potencia microondas 700 W
-  Potencia grill 1.000 W
-  Grill Independiente/Simultaneo

| Ean | Código | Encastre | Acabado | P.V.P. |
|---------------|---------------------|--------------|---------|--------|
| 7612318259860 | 131.0087.742 | 56 x 38 x 55 | inox | 210 € |



NOVEDAD

Inset Mwe 25 grill inox | microondas

-  Capacidad 25 L.
-  8 Niveles Potencia más grill
-  Programador Digital
-  Potencia microondas 900 W
-  Potencia grill 1.000 W
-  Grill Independiente/Simultaneo

| Ean | Código | Encastre | Acabado | P.V.P. |
|---------------|---------------------|--------------|---------|--------|
| 7612980493128 | 131.0172.859 | 56 x 38 x 55 | inox | 280 € |



Instalación Simplificada

Extraordinariamente fácil de instalar,
basta con fijar un tornillo.

