

MANUAL DE INSTRUCCIONES

ENCIMERA ELÉCTRICA BARBACOA

ENCIMERA ELÉCTRICA FREIDORA

Instalación y uso

ESPAÑOL

Estimado Cliente:

Gracias por elegir nuestro producto.

Estamos seguros de que este electrodoméstico completo, moderno, funcional y práctico logrará satisfacer todos sus requisitos de cocción por ser un producto proyectado y fabricado con materiales de primerísima calidad.

Rogamos lea detenidamente y respete las instrucciones mencionadas en este manual que le permitirán utilizar correctamente su electrodoméstico desde el primer uso.

**LA DOCUMENTACIÓN RELATIVA A ESTE PRODUCTO DEBERÁ
GUARDARSE CON CUIDADO PARA EVENTUALES CONSULTAS O DUDAS
QUE SE PUDIESEN PRESENTAR.**

Con este aparato de última generación, reciba nuestros mejores augurios.

ÍNDICE

Instrucciones para el usuario

Instalación	3
Uso	3
Mantenimiento	4

Instrucciones para el instalador

Instalación	6
Ubicación	6
Conexión eléctrica	6

IMPORTANTE:

ESTE PRODUCTO HA SIDO PROYECTADO EXPRESAMENTE PARA SER EMPLEADO EN EL ÁMBITO DOMÉSTICO. EL CONSTRUCTOR DECLINA TODA RESPONSABILIDAD EN CASO DE EVENTUALES DAÑOS A COSAS O A PERSONAS DEBIDOS A INSTALACIÓN INCORRECTA, USO IMPROPIO, EQUIVOCADO O IRRACIONAL DEL PRODUCTO.

Atención: En caso de desmontaje, mantenimiento o limpieza del electrodoméstico, tener cuidado. **Se recomienda el uso de instrumentos adecuados de prevención de accidentes**

INSTRUCCIONES PARA EL USUARIO

INSTALACIÓN

Todas las operaciones relativas a la instalación (conexión eléctrica) deberán asignarse a un técnico experto, con arreglo a las leyes en vigor.

El aparato podrá instalarse en todos los muebles de mampostería, de metal, de madera o de madera revestida con laminados plásticos, siempre y cuando sean resistentes a una temperatura máxima de 90°C.

Deberá respetarse una distancia de 50 mm desde el borde posterior y de 110 mm desde el lado izquierdo, de acuerdo con las indicaciones de la figura 1.

Para las instrucciones específicas, véase la parte dedicada al instalador.

USO

Gire el mando de selección hacia la posición de cocción deseada recordando siempre que cuanto mayor sea el número, más potente será la erogación del calor.

BARBACOA:

La resistencia se encenderá girando en sentido horario el mando de selección y el termostato correspondiente, cuya graduación prevé los valores incluidos entre “1” y “10”. (Fig. 3)

El testigo encendido indica que se ha activado la resistencia.

Para algunas lámparas deberá considerarse normal la presencia de una iluminación muy liviana aunque las placas estén desconectadas.

Uso de la parrilla: Antes de cada uso aconsejamos controle que la parrilla esté colocada correctamente en la encimera y se encuentre en posición estable. Además controle que las protecciones de goma de apoyo estén siempre en buenas condiciones de mantenimiento y bien colocadas en su lugar.

Piedra volcánica: Deberá colocarse dentro de la cubeta correspondiente una vez eliminada la bolsa de embalaje. Cuando esté bien colocada en su lugar, proceda a encender la resistencia.

CONSEJOS Y ADVERTENCIAS:

Cuando termine de cocinar, vuelva a colocar el mando de selección en la posición de “0”.

FREIDORA:

La Regulación de la temperatura de cocción se obtiene girando en sentido horario el mando de selección, hasta una temperatura máxima de 200° C.

Al activarse la resistencia se encenderán también dos testigos, de color verde y rojo. El testigo rojo se apagará una vez alcanzada la temperatura seleccionada.

Para algunas lámparas deberá considerarse normal la presencia de una iluminación muy liviana aunque las placas estén desconectadas.

CONSEJOS Y ADVERTENCIAS:

El aceite necesario para cocinar sus comidas deberá colocarse en la cubeta antes de encender la resistencia.

Una vez terminada la cocción, tendrá que esperar que el aceite se enfríe antes de vaciar la cubeta.

Cuando termine de cocinar, vuelva a colocar el mando de selección en la posición de "0".

En caso de que el termostato de regulación se rompa, se activará un termostato con reposición manual cuya reactivación deberá asignarse a un técnico experto.

MANTENIMIENTO

EVENTUALES OPERACIONES DE REGULACIÓN, MANTENIMIENTO, ETC. DEBERÁN REALIZARSE CUANDO EL APARATO ESTÉ DESCONECTADO DE LA TOMA DE CORRIENTE ELÉCTRICA.

Para que el aparato dure por mucho tiempo, le aconsejamos llevar a cabo una limpieza periódica teniendo siempre en cuenta las siguientes instrucciones:

- Resistencia eléctrica:

Para que la resistencia funcione correctamente por mucho tiempo, caliéntela por algunos segundos para que se carbonicen eventuales residuos que hayan quedado pegados en la misma durante la fabricación.

- Panel de mandos:

Para alargar la vida del panel de mandos, evite el uso de productos abrasivos o de paños sucios o secos. La operación de limpieza será muy sencilla al retirar los mandos de selección tirándolos hacia arriba sin hacer presión sobre el panel de mandos; en caso de que los mandos estén duros, sírvase de un paño y haga presión debajo de los mandos de selección retirándolos de su lugar con cuidado.

- Partes esmaltadas:

Límpielas simplemente con agua y jabón cuando el aparato esté frío y séquelas con un paño seco y limpio. No limpie estas partes cuando el aparato esté caliente para evitar que el esmalte cambie color.

- Partes de Acero Inoxidable:

Sírvase de los productos especiales que se encuentran a la venta.

INSTRUCCIONES PARA EL INSTALADOR

INSTALACIÓN

Todas las operaciones relativas a la instalación (conexión eléctrica) deberán asignarse a un técnico experto con arreglo a las leyes en vigor.

EVENTUALES OPERACIONES DE REGULACIÓN, MANTENIMIENTO, ETC.
DEBERÁN REALIZARSE CUANDO EL APARATO ESTÉ DESCONECTADO DE LA TOMA DE CORRIENTE ELÉCTRICA.

UBICACIÓN

Este aparato ha sido estudiado para ser empotrado en una encimera cuyas dimensiones deberán ser adecuadas como para contener el aparato, con arreglo a las ilustraciones de las imágenes “1” y “2”.

En caso de combinación encimera/horno, observe las instrucciones suministradas por el fabricante del horno, manteniendo un buen nivel de ventilación de acuerdo con las indicaciones de la Fig. “6”. ***Por razones eléctricas, la conexión eléctrica de los dos aparatos deberá realizarse por separado***, de manera que sea más fácil extraer los aparatos.

El producto dispone de una junta especial que previene eventuales infiltraciones en el mueble. La junta deberá colocarse con cuidado en el lugar indicado por la figura “7”. Asegure la encimera con las escuadras como ilustrado en la figura “7”.

CONEXIÓN ELÉCTRICA

Antes de proceder a la conexión eléctrica observe las siguientes instrucciones:

- Las características de la línea de alimentación deberán ser correspondientes a los datos especificados en la placa situada debajo de la encimera y en las páginas del presente manual;
- Controle que la instalación de puesta a tierra esté presente y funcione correctamente;
- En caso de que el aparato no esté equipado con un cable de alimentación, sírvase de materiales conformes con las características especificadas en la placa situada debajo de la encimera y en las páginas del presente manual de instrucciones;
- En caso de conexión directa a la red, deberá colocarse en la línea de alimentación un órgano de interrupción omnipolar con una distancia de abertura de los contactos igual o superior a 3 mm, situado en una posición accesible y bastante cerca del aparato (el cable de tierra amarillo-verde no deberá interrumpirse).
- características del cable del barbacoa : 3x1,5 IMQ (H05VV-F)
- características del cable del freidora : 3x1,5 IMQ (H05RN-F)

EL CONSTRUCTOR DECLINA TODA RESPONSABILIDAD EN CASO DE QUE EL USUARIO NO RESPETE LAS INSTRUCCIONES MENCIONADAS EN EL PRESENTE MANUAL NI LAS NORMAS COMUNES DE PREVENCIÓN DE LOS ACCIDENTES.

Fig. 1

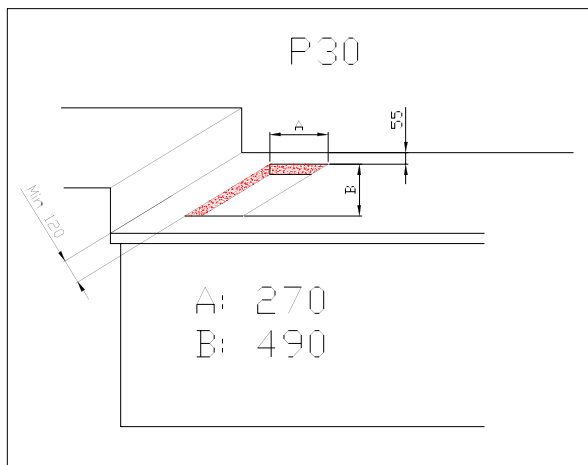
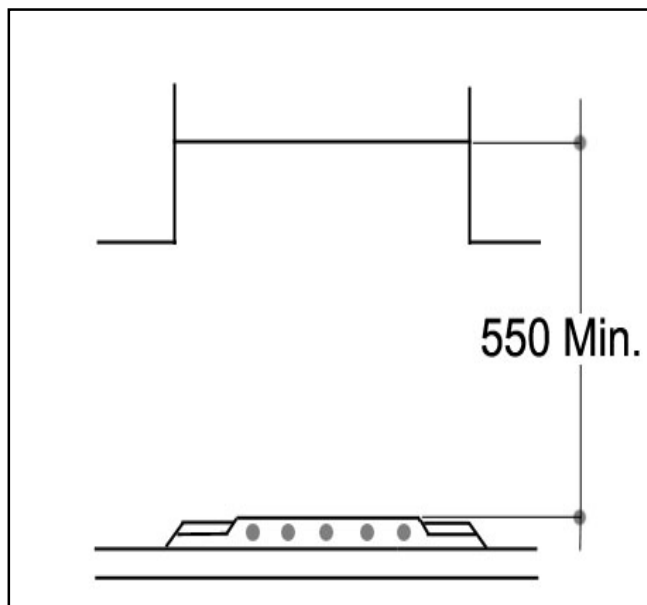

Fig. 2



BARBACOA

FREIDORA

Fig. 3

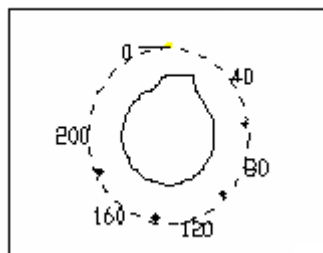
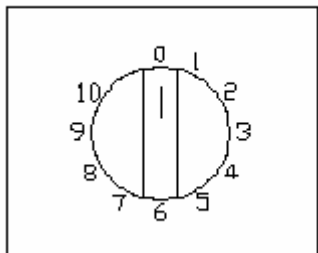

Fig. 5

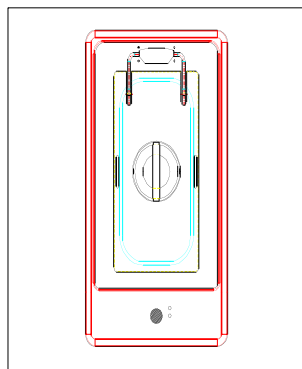
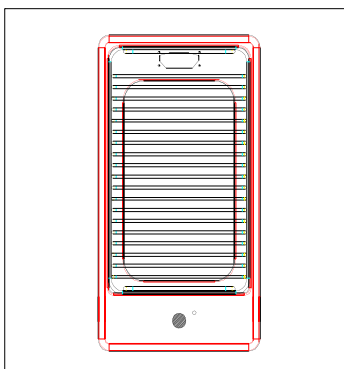

Fig. 6

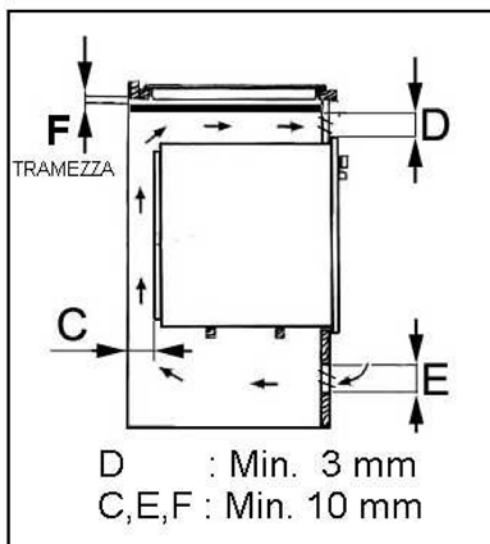

Fig. 7

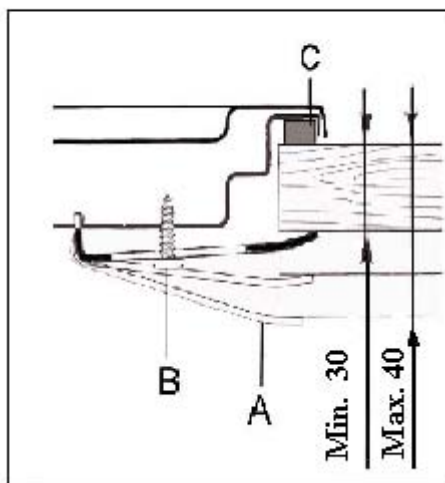
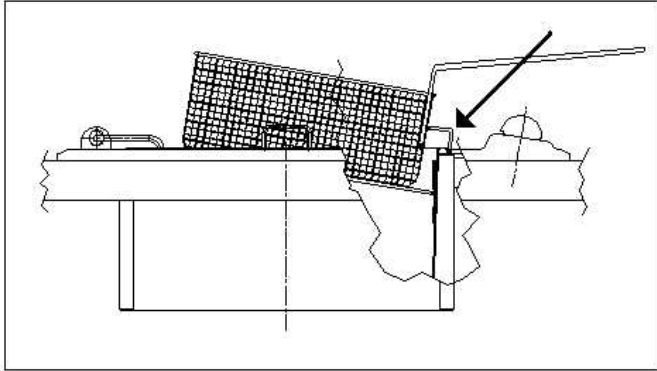



Fig. 8



D In Übereinstimmung mit den Anforderungen der Europäischen Richtlinie 2002/96/EG über Elektro- und Elektronik-Altgeräte (WEEE) ist vorliegendes Gerät mit einer Markierung versehen. Sie leisten einen positiven Beitrag für den Schutz der Umwelt und die Gesundheit des Menschen, wenn Sie dieses Gerät einer gesonderten Abfallsammlung zuführen. Im unsortierten Siedlungsmüll könnte ein solches Gerät durch unsachgemäße Entsorgung negative Konsequenzen nach sich ziehen. Auf dem Produkt oder der beiliegenden Produktdokumentation ist

folgendes Symbol  einer durchgestrichenen Abfalltonne abgebildet. Es weist darauf hin, dass eine Entsorgung im normalen Haushaltsabfall nicht zulässig ist Entsorgen Sie dieses Produkt im Recyclinghof mit einer getrennten Sammlung für Elektro- und Elektronikgeräte. Die Entsorgung muss gemäß den örtlichen Bestimmungen zur Abfallbeseitigung erfolgen. Bitte wenden Sie sich an die zuständigen Behörden Ihrer Gemeindeverwaltung, an den lokalen Recyclinghof für Haushaltsmüll oder an den Händler, bei dem Sie dieses Gerät erworben haben, um weitere Informationen über Behandlung, Verwertung und Wiederverwendung dieses Produkts zu erhalten.

GB This appliance is marked according to the European directive 2002/96/EC on Waste Electrical and Electronic Equipment (WEEE). By ensuring this product is disposed of correctly, you will help prevent potential negative consequences for the environment and human health, which could otherwise be caused by inappropriate waste handling of this product.

The symbol  on the product, or on the documents accompanying the product, indicates that this appliance may not be treated as household waste. Instead it shall be handed over to the applicable collection point for the recycling of electrical and electronic equipment. Disposal must be carried out in accordance with local environmental regulations for waste disposal. For more detailed information about treatment, recovery and recycling of this product, please contact your local city office, your household waste disposal service or the shop where you purchased the product.

F Cet appareil porte le symbole du recyclage conformément à la Directive Européenne 2002/96/CE concernant les Déchets d'Équipements Électriques et Électroniques (DEEE ou WEEE). En procédant correctement à la mise au rebut de cet appareil, vous contribuerez à empêcher toute conséquence nuisible pour l'environnement et la santé de l'homme.

Le symbole  présent sur l'appareil ou sur la documentation qui l'accompagne indique que ce produit ne peut en aucun cas être traité comme déchet ménager. Il doit par conséquent être remis à un centre de collecte des déchets chargé du recyclage des équipements électriques et électroniques.

Pour la mise au rebut, respectez les normes relatives à l'élimination des déchets en vigueur dans le pays d'installation. Pour obtenir de plus amples détails au sujet du traitement, de la récupération et du recyclage de cet appareil, veuillez vous adresser au bureau compétent de votre commune, à la société de collecte des déchets ou directement à votre revendeur.

NL Dit apparaat is voorzien van het merkteken volgens de Europese richtlijn 2002/96/EG inzake Afgedankte elektrische en elektronische apparaten (AEEA).

Door ervoor te zorgen dat dit product op de juiste manier als afval wordt verwerkt, helpt u mogelijk negatieve consequenties voor het milieu en de menselijke gezondheid te voorkomen die anders zouden kunnen worden veroorzaakt door onjuiste verwerking van dit product als afval.

Het symbool  op het product of op de bijbehorende documentatie geeft aan dat dit product niet als huishoudelijk afval mag worden behandeld. In plaats daarvan moet het worden afgegeven bij een verzamelpunt voor recycling van elektrische en elektronische apparaten. Afhandeling moet worden uitgevoerd in overeenstemming met de plaatselijke milieuvoorschriften voor afvalverwerking. Voor nadere informatie over de behandeling, terugwinning en recycling van dit product wordt u verzocht contact op te nemen met het stadskantoor in uw woonplaats, uw afvalophalendienst of de winkel waar u het product heeft aangeschaft.

E Este aparato lleva el marcado CE en conformidad con la Directiva 2002/96/EC del Parlamento Europeo y del Consejo sobre residuos de aparatos eléctricos y electrónicos (RAEE). La correcta eliminación de este producto evita consecuencias negativas para el medioambiente y la salud.

El símbolo  en el producto o en los documentos que se incluyen con el producto, indica que no se puede tratar como residuo doméstico. Es necesario entregarlo en un punto de recogida para reciclar aparatos eléctricos y electrónicos. Deséchelo con arreglo a las normas medioambientales para eliminación de residuos. Para obtener información más detallada sobre el tratamiento, recuperación y reciclaje de este producto, póngase en contacto con el ayuntamiento, con el servicio de eliminación de residuos urbanos o la tienda donde adquirió el producto.

P Este aparelho está classificado de acordo com a Directiva Europeia 2002/96/EC sobre Resíduos de equipamento eléctrico e electrónico (REEE).

Ao garantir a eliminação adequada deste produto, estará a ajudar a evitar potenciais consequências negativas para o ambiente e para a saúde pública, que poderiam derivar de um manuseamento de desperdícios inadequado deste produto.

O símbolo  no produto, ou nos documentos que acompanham o produto, indica que este aparelho não pode receber um tratamento semelhante ao de um desperdício doméstico. Pelo contrário, deverá ser depositado no respectivo centro de recolha para a reciclagem de equipamento eléctrico e electrónico. A eliminação deverá ser efectuada em conformidade com as normas ambientais locais para a eliminação de desperdícios. Para obter informações mais detalhadas sobre o tratamento, a recuperação e a reciclagem deste produto, contacte o Departamento na sua localidade, o seu serviço de eliminação de desperdícios domésticos ou a loja onde adquiriu o produto.

I Questo apparecchio è contrassegnato in conformità alla Direttiva Europea 2002/96/EC, Waste Electrical and Electronic Equipment (WEEE). Assicurandosi che questo prodotto sia smaltito in modo corretto, l'utente contribuisce a prevenire le potenziali conseguenze negative per l'ambiente e la salute.

Il simbolo  sul prodotto o sulla documentazione di accompagnamento indica che questo prodotto non deve essere trattato come rifiuto domestico ma deve essere consegnato presso l'idoneo punto di raccolta per il riciclaggio di apparecchiature elettriche ed elettroniche. Disfarsene seguendo le normative locali per lo smaltimento dei rifiuti. Per ulteriori informazioni sul trattamento, recupero e riciclaggio di questo prodotto, contattare l'idoneo ufficio locale, il servizio di raccolta dei rifiuti domestici o il negozio presso il quale il prodotto è stato acquistato.

GR Αυτή η συσκευή φέρει σήμανση σύμφωνα με την Ευρωπαϊκή οδηγία 2002/96/EE σχετικά με Απορριπτόμενα Ηλεκτρικά και Ηλεκτρονικά εξαρτήματα (WEEE). Εξασφαλίζοντας ότι το προϊόν αυτό απορριπτείται ουσιά, θα βοηθήσετε στην πρόληψη πιθανών αρνητικών επιπτώσεων για το περιβάλλον και την ανθρώπινη υγεία, οι οποίες θα μπορούσαν να δημιουργηθούν από τον ακατάλληλο χειρισμό αυτού του προϊόντος ως απόρριμμα.

Το σύμβολο  πάνω στο προϊόν, ή στα έγγραφα που συνοδεύουν το προϊόν, υποδεικνύει ότι αυτή η συσκευή δεν μπορεί να θεωρηθεί οικιακό απόρριμμα. Αντί για αυτό θα πρέπει να παραδοθεί στο κατάλληλο σημείο περισυλλογής για την ανακύκλωση των ηλεκτρικών και ηλεκτρονικών εξαρτημάτων. Διαλύστε το προϊόντας την τοπική νομοθεσία για τη διάθεση των απορριμμάτων.

Για πιο λεπτομερείς πληροφορίες σχετικά με την επεξεργασία, την περισυλλογή και την ανακύκλωση αυτού του προϊόντος, παρακαλούμε επικοινωνήστε με το αρμόδιο γραφείο της τοπικής σας αυτοδιοίκησης, την τοπική σας υπηρεσία αποκομιδής οικιακών απορριμμάτων ή το κατάστημα όπου αγοράσατε αυτό το προϊόν.

S Denna produkt är märkt enligt EG-direktiv 2002/96/EEC beträffande elektrisk och elektronisk avfall (Waste Electrical and Electronic Equipment, WEEE).

Genom att säkerställa en korrekt kassering av denna produkt bidrar du till att förhindra potentiella, negativa konsekvenser för vår miljö och vår hälsa, som annars kan bli följden om produkten inte hanteras på rätt sätt.

Symbolen  på produkten, eller i medföljande dokumentation, indikerar att denna produkt inte får behandlas som vanligt hushållsavfall. Den skall i stället lämnas in på en lämplig uppsamlingsplats för återvinning av elektrisk och elektronisk utrustning. Produkten måste kasseras enligt lokala miljöbestämmelser för avfallshantering. För mer information om hantering, återvinning och återanvändning av denna produkt, var god kontakta de lokala myndigheterna, ortens sophanteringsstjänst eller butiken där produkten inhandlades.

N Dette apparatet er mærket i samsvar med EU-direktiv 2002/96/EC om afhending af elektrisk og elektronisk udstyr (Waste Electrical and Electronic Equipment - WEEE). Forsikre dig om at dette produkt blir avhendet på korrekt vis, slik at det ikke kan utgjøre noen helse- eller miljørisiko.

 på produktet eller på dokumentene som følger med det, viser at dette produktet ikke må behandles som husholdningsavfall. Lever det til et autorisert mottak for resirkulering av elektrisk og elektronisk ustyr. Avhengning må skje iht. de lokale renovasjonsforskriftene. For nærmere informasjon om håndtering, kassering og resirkulering av dette produktet, kontakt kommunen, renovasjonsvesenet eller forretningen der du anskaffet det.

DK Dette produkt er mærket i henhold til EU-direktiv 2002/96/EF om Kasseret elektrisk og elektronisk udstyr (WEEE). Ved at sikre, at dette produkt bliver skrotet korrekt, hjælper man med til at forhindre potentielle, negative konsekvenser for miljøet og folkesundheden, der kunne opstå gennem uhensigtsmæssig bortskaffelse af dette produkt.

 på produktet eller på dokumenterne, der ledsager produktet, angiver, at produktet ikke må bortskaffes sammen med husholdningsaffald. Det skal i stedet afleveres på en genbrugsstation for elektrisk og elektronisk udstyr. Det skal skrottes i henhold til gældende lokale miljøregler for bortskaffelse af affald. For yderligere oplysninger om håndtering, genvinning og genbrug af dette produkt bedes man kontakte de lokale myndigheder, renovationselskabet eller forretningen, hvor produktet er købt.

FIN Tämä laite on merkitty WEEE-direktiivin (Waste Electrical and Electronic Equipment) 2002/96/EC mukaisesti. Varmistamalla, että tuote poistetaan käytöstä asianmukaisesti, voidaan auttaa estämään sellaiset ympäristö- ja terveysvaimat, jotka saattaisivat aiheuttaa jätteiden erilaistusta käsitteystä.

 tuotteesta tai sen dokumentaatiosta tarkoittaa, ettei laitetta saa hävittää kotitalousjätteiden mukana. Sen sijaan tuote on toimitettava sähkö- ja elektronikkakomponenttien keräys- ja kierrätyspisteeseen. Laitteen käytöstäpoiston suhteen on noudatettava paikallisia jätehuoltomaäraajuksia. Lisätietoja tuotteen käsittelystä, talteenotosta ja kierrätyksestä saa kaupungin- tai kunnanvirastosta, paikallisesta jätehuoltoiloiikkeesta tai liikkeestä, josta tuote ostettiin.

PL Niniejsze urządzenie posiada oznaczenia zgodnie z Dyrektywą Europejską 2002/96/EC w sprawie zużytego sprzętu elektrycznego i elektronicznego (WEEE). Zapewniając prawidłowe złomowanie niniejszego urządzenia przyczyniasz się Państwo do ograniczenia ryzyka wystąpienia negatywnego wpływu produktu na środowisko i zdrowie ludzi, które mogłyby zaistnieć w przypadku niewłaściwej utylizacji urządzenia.

 umieszczony na produkcie lub na dołączonych do niego dokumentach oznacza, że niniejszy produkt nie jest klasyfikowany jako odpad z gospodarstwa domowego. Urządzenie, w celu jego złomowania, należy zdać w odpowiednim punkcie utylizacji odpadów w celu recyklingu komponentów elektrycznych i elektronicznych. Urządzenie należy złomować zgodnie z lokalnymi przepisami dot. utylizacji odpadów. Dodatkowe informacje na temat utylizacji, złomowania i recyklingu opisywanego urządzenia można uzyskać w lokalnym urzędzie miasta, w miejskim przedsiębiorstwie utylizacji odpadów lub w sklepie, w którym produkt został zakupiony.

CZ Tento spotřebič je označený v souladu s evropskou směrnicí 2002/96/ES o likvidaci elektrického a elektronického zařízení (WEEE). Zajištěním správné likvidace tohoto výrobku pomůžete zabránit případným negativním důsledkům na životní prostředí a lidské zdraví, ke kterým by v nevhodnou likvidaci tohoto výrobku mohlo dojít.

 na výrobku nebo na dokumentech přiložených k výrobku udává, že tento spotřebič nepatří do domácího odpadu. Spotřebič je nutné odvézt do sběrného místa pro recyklaci elektrického a elektronického zařízení. Likvidace musí být provedena v souladu s místními předpisy o ochraně životního prostředí, které se týkají likvidace odpadu. Podrobnější informace o zpracování, rekuperaci a recyklaci tohoto výrobku zjistíte u příslušného místního úřadu, služby pro likvidaci domovního odpadu nebo v obchodě, kde jste výrobek koupili.

SK Tento spotřebič je označený v súlade s Európskou smernicou 2002/96/ES o likvidácii elektrických a elektronických zariadení (WEEE). Zabezpečenie, že tento výrobok bude zlikvidovaný správnym spôsobom, pomôže predchádzať potenciálnym negatívnym dopadom na životné prostredie a ľudské zdravie, ktoré by sa v inom prípade mohli vyskytnúť pri nevhodnom zaobchádzaní pri likvidácii tohto výrobku.

 na výrobku alebo na sprievodných dokumentoch znamená, že s týmto výrobkom sa nesmie zaobchádzať ako s domovým odpadom. Naopak, treba ho odovzdať v zbernom stredisku na recykláciu elektrických alebo elektronických zariadení. Likvidácia musí byť vykonaná v súlade s predpismi na ochranu životného prostredia pre likvidáciu odpadu.

H A készüléknek található jelzés meglehetően az elektromos és elektronikus berendezések hulladékáiról szóló 2002/96/EK európai irányelvben (WEEE) foglalt előírásoknak.

A hulladékként vált termék szabályszerű elhelyezésével Ön segít elkerülni a környezettel és az emberi egészséggel kapcsolatos azon esetleges negatív következményeket, amelyek a termék nem megfelelő hulladékkezelése egyébként okozhatna. A terméken vagy a termékhez mellékelte dokumentumokon feltüntetett  jelzés arra utal, hogy ez a termék nem kezelhető háztartási hulladékként. Ehelyett a terméket a villamos és elektronikus berendezések újrahasznosítását végző telephelyek valamelyikén kell leadni.

 jelzés arra utal, hogy ez a termék nem kezelhető háztartási hulladékként. Ehelyett a terméket a villamos és elektronikus berendezések újrahasznosítását végző telephelyek valamelyikén kell leadni. Kiselejtezőskor a hulladékkeltávolításra vonatkozó helyi környezetvédelmi előírások szerint kell eljárni. A termék kezelésével, hasznosításával és újrahasznosításával kapcsolatos bővebb tájékoztatásért forduljon a lakóhelye szerinti polgármesteri hivatalhoz, a háztartási hulladékok kezelését végző társasághoz vagy ahhoz a bolthoz, ahol a termékét vásárolta.

RUS Данное изделие промаркировано в соответствии с Европейской директивой 2002/96/EC по утилизации электрического и электронного оборудования (WEEE). Обеспечив правильную утилизацию данного изделия, Вы можете предотвратить потенциальные негативные последствия для окружающей среды и здоровья человека, которые могли бы иметь место в противном случае.

 на самом изделии или сопроводительной документации указывает, что при утилизации данного изделия с ним нельзя обращаться как с обычными бытовыми отходами. Вместо этого, его следует сдавать в соответствующий пункт приема электрического и электронного оборудования для последующей утилизации. Сдача на слом должна производиться в соответствии с местными правилами по утилизации отходов. За более подробной информацией о правилах обращения с такими изделиями, их утилизации и переработки обращайтесь в местные органы власти, в службу по утилизации отходов или в магазин, в котором Вы приобрели данное изделие.

BG Този уред е маркиран в съответствие с Европейска директива 2002/96/EO "Електрическо и електронно оборудване за отпадъци" (WEEE). Като се погрижите това изделие да бъде изхвърлено по правилен начин, вие ще помогнете за предотвратяване на възможните негативни последици за околната среда и здравето на хората, което в противен случай може да бъде предизвикано от неправилно изхвърляне на това изделие.

 върху изделието или върху документите, приложено към изделието, показва, че това изделие не бива да се третира като битови отпадъци. Вместо това, то трябва да се предава в специализиран пункт за рециклиране на електрическо и електронно оборудване. При изхвърлянето му спазвайте местните норми за изхвърляне на отпадъци. За по-подробна информация за третирането, възстановяването и рециклирането на това изделие се обърнете към вашата местна градска управа, към вашата служба за изхвърляне на битови отпадъци или към магазина, откъдето сте закупили изделието.

RO Acest aparat este marcat în conformitate cu Directiva Europeană 2002/96/CE referitoare la Desculearea de Echipament Electric și Electronic (WEEE). Asigurându-vă că acest produs este eliminat în mod corect, contribuiți la prevenirea potențialelor consecințe negative asupra mediului înconjurător și sănătății persoanelor, consecințe care ar putea fi provocate de aruncarea necorespunzătoare la gunoi a acestui produs.

 de pe produs, sau de pe documente care însoțesc produsul, indică faptul că acesta nu poate fi aruncat împreună cu deșeurile menajere. Trebuie predat la punctul de colectare corespunzător, pentru reciclarea echipamentului electric și electronic. Aruncarea la gunoi a aparatului trebuie făcută în conformitate cu normele locale pentru eliminarea deșeurilor. Pentru informații mai detaliate privind eliminarea, valorificarea și reciclarea acestui produs, vă rugăm să contactați administrația locală, serviciul de eliminare a deșeurilor menajere sau magazinul de unde ați cumpărat produsul.

H01A0782